

moduloTM
Система Скрытого Монтажа

Jacob Delafon
PARIS

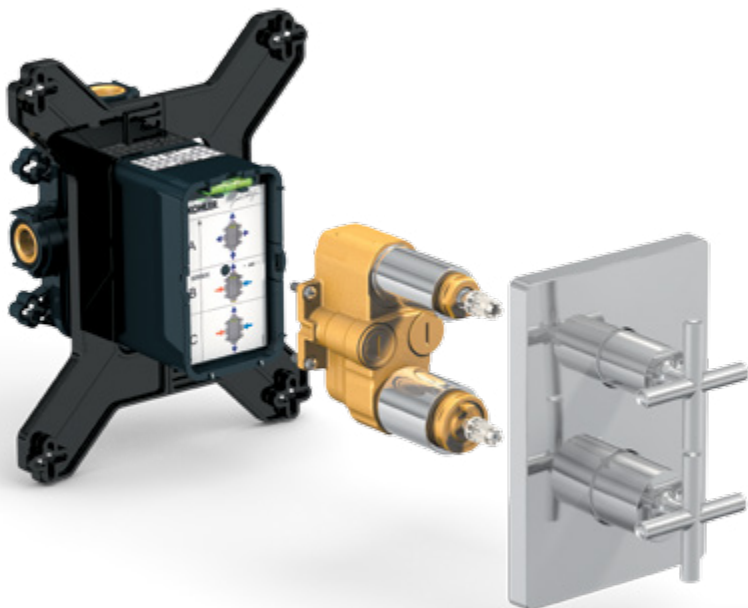



Система скрытого монтажа Modulo™.

Уникальная технология системы Modulo™ продумана до мелочей для того, чтобы упростить установку и создать современный элегантный стиль встраиваемых смесителей. Встраиваемая система в комплектации с простыми и быстрыми в установке элементами вне зависимости от условий и задач проекта. Подходит для установки вместе с широким ассортиментом лицевых панелей и переключателей, чтобы у Вас была возможность создать индивидуальный дизайн интерьера в ванной комнате.



Непревзойденное качество. Быстрая установка.

Modulo™ — это больше, чем просто система скрытого монтажа.

- Новое модульное решение для встраиваемых смесителей в ванную комнату.
- Обладает повышенной функциональностью и преимуществом для потребителей.
- Подходит для установки с широким ассортиментом лицевых панелей и переключателей.

Встроенный уровень установки.

Используйте его, что
точности регулировк
установки при монта:

DZR латунь. Латунны
изготовлены из спец
устойчивой к потери
что гарантирует отсут
микротрещин в проце

Зубцы, отмеченные к
крышку короба траф
отверстия в стене.

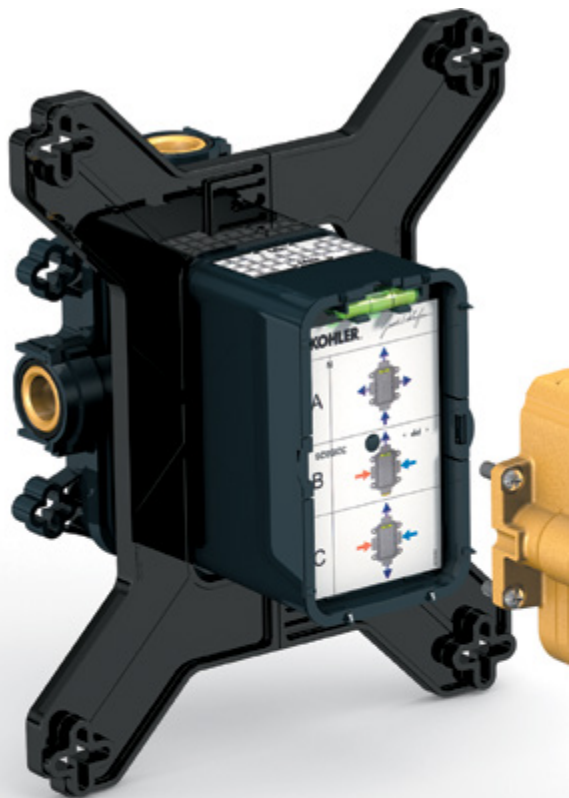

Преимущества для Вас:

- Индивидуальность: выбор вариантов по дизайну и функциональности.
- Расширенные возможности: легко заменить обычный смеситель на термостатический.
- Безопасность: ограничение температуры в термостатических моделях до 50°C.
- Переключатель с фиксатором для бесперебойной работы при низком давлении воды.

Скрытые переключатели. Возможность подключения вне зависимости от того, как подведены трубы с горячей и холодной водой (для термостатических моделей). Нет необходимости в демонтаже системы или капитальном ремонте.

Крепежная пластина для крепления лицевой панели — быстрая установка и демонтаж.

Вентиляционные каналы. Нет риска образования конденсата внутри системы.

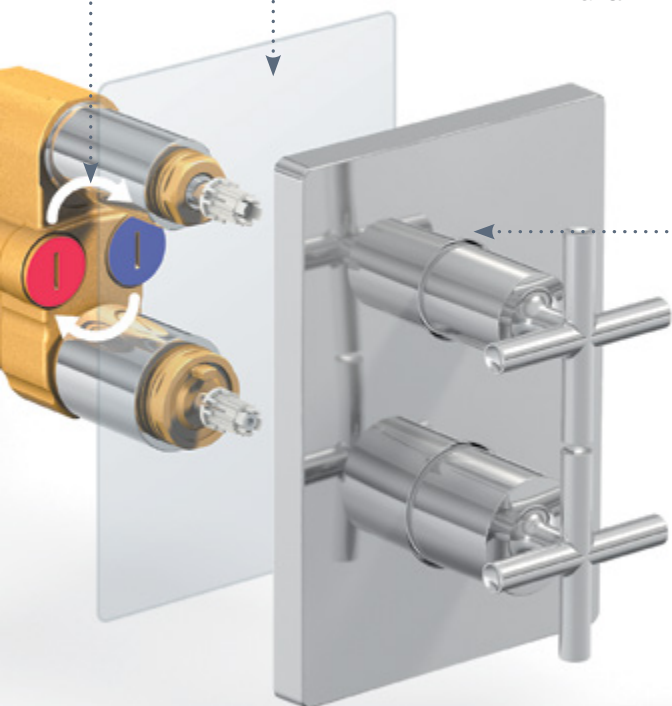

Индивидуальность
Создание своего интерьера



Быстрая установка
Система быстрого монтажа



Найдите подходящий для Вас вариант.

Выберите подходящий по функциональности смеситель, чтобы создать те условия в ванной комнате, которые пожелаете — начиная от обычного душа и заканчивая спа-салонем у Вас дома.



Смеситель
на 1 выход



Смеситель
на 2 выхода
с переключателем



Термостатический
смеситель
на 1/2 выхода



Переключатель
на 3 выхода

Выберите свой стиль.

Jacob Delafon предлагает множество вариантов лицевых панелей, которые позволят Вам создать свой собственный и неповторимый стиль. Система скрытого монтажа от Jacob Delafon - это модульное решение, Вы всегда можете изменить дизайн душевого пространства по своему желанию.



Toobi



Aleo+



Aleo



Panache



Kandel



July



Margaux



Symbol



Stillness



Strayt



Singulier



Purist



Fairfax



Универсальный



Круглый



Квадратный



Классический



Универсальный



Круглый



Квадратный



Классический

Решение №1























Встраиваемый смеситель на 1 выход в сочетании с душевым гарнитуром.

- Широкий выбор комбинаций продуктов.
- Классическое решение для душевого пространства.



98699D-NF

Универсальную систему скрытого монтажа Вы можете комбинировать с продуктами из таблицы.

Смеситель на 1 выход				Душевой гарнитур	
					
Margaux E98713	Strayt E98632	Toobi E98707	Panache E98704	Flipside E15865	Citrus E12980/E12920 E12907 Ø140/110/90mm
					
Symbol E98712	Singulier E98708	Aleo+ E98706	Kandel E98703	Basic 1 E14325	Basic 2 E14330
					
Stillness E98711	Purist E98709	Aleo E98705	July E98702	EO E8524	EO E3877
Коленное соединение					
					
E75142	E8463	E8465	E8467		



* Используемые продукты: смеситель на 1 выход July E98702, душевой гарнитур Citrus E12920, коленное соединение E75142. Поддон Flight.

Решение №2





















Встраиваемый смеситель на 1 выход в сочетании с душевой колонной.

- Широкий выбор комбинаций продуктов.
- Поток воды сверху или из ручного душа.
- Возможность переключения потока воды с душевой лейки на верхний душ без установки дополнительных переключателей.



98699D-NF

Универсальную систему скрытого монтажа Вы можете комбинировать с продуктами из таблицы.

Смеситель на 1 выход				Душевая колонна без смесителя	
					
Margaux E98713	Strayt E98632	Toobi E98707	Panache E98704	Moxie E8078 Ø130	Moxie E8079 Ø200
					
Symbol E98712	Singulier E98708	Aleo+ E98706	Kandel E98703	EO E11715	EO E11716
					
Stillness E98711	Purist E98709	Aleo E98705	July E98702	EO Eco E45893	
Коленное соединение					
					
E75142	E8463	E8465	E8467		



* Используемые продукты: смеситель на 1 выход
Тооbі E98707, душевая колонна Moxie E8079,
коленное соединение E8465. Поддон Flight.

Решение №3

Встраиваемый смеситель на 2 выхода в сочетании с душевой лейкой и верхним душем.

- Широкий выбор комбинаций продуктов.
- Поток воды сверху или сбоку.
- Возможность переключения потока воды с душевой лейки на верхний душ без установки дополнительных переключателей.



98699D-NF

Универсальную систему скрытого монтажа Вы можете комбинировать с продуктами из таблицы.

Смеситель на 2 выхода			Верхний душ	Коленное соединение	Душевая лейка
 Margaux E98725	 Singular E98720	 Aleo E98717	 Katalyst E13689/E13690 E13691 Ø250/305/355mm	 E75142	 Flipside E15891
 Symbol E98724	 Purist E98721	 Panache E98716	 Katalyst E13695/E13696 200x200/255x255mm	 E8463	 Citrus E12979/E12917 E12904 Ø140/110/90mm
 Stillness E98723	 Toobi E98719	 Kandel E98715	 EO E3875	 E8465	 EO E3877
 Strayt E98633	 Aleo+ E98718	 July E98714	 EO E14536/E14568 Ø203/254mm	 E8467	 EO E3876
 E7505	 E10039		 Moxie E9245/E99105 Ø127/200mm	 E14791	 Shift Ellipse E45892
 E75063	 E11626			 E10683	 Square Shift Ellipse E14788D
				 E14714	



* Используемые продукты: смеситель на 2 выхода July E98714, душевая лейка с держателем Citrus E12917, коленное соединение E75142, верхний душ EO E14536, настенный держатель E10039. Поддон Flight.

Решение №4 в современном стиле

Встраиваемый смеситель на 2 выхода в сочетании с душевым гарнитуром и верхним душем.

- Широкий выбор комбинаций продуктов.
- Поток воды сверху или сбоку.
- Возможность переключения потока воды с душевой лейки на верхний душ без установки дополнительных переключателей.



98699D-NF

Универсальную систему скрытого монтажа Вы можете комбинировать с продуктами из таблицы.

Смеситель на 2 выхода			Верхний душ	Коленное соединение	Душевой гарнитур
 Margaux E98725	 Purist E98721		 Katalyst E13689/E13690 E13691 Ø250/305/355mm	 E75142	 Flipside E15865
 Symbol E98724	 Toobi E98719	 Kandel E98715	 Katalyst E13695/E13696 200x200/255x255mm	 E8463	 Eco E14320
 Stillness E98723	 Aleo+ E98718	 July E98714	 EO E3875	 E8465	 Citrus E12980/E12920 E12907 Ø140/110/90mm
 Strayt E98633	 Aleo E98717		 EO E14536/E14568 Ø203/254mm	 E8467	 Basic 1 E14325
 Singulier E98720	 Panache E98716		 Moxie E9245/E99105 Ø127/200mm	 E10039	 Basic 2 E14330
				 Настенный держатель	
				 E11626	



* Используемые продукты: смеситель на 2 выхода July E98714, душевой гарнитур Flipside E15865, коленное соединение E75142, верхний душ EO E14536, настенный держатель E10039. Поддон Flight.

Решение №4 в классическом стиле

Встраиваемый смеситель на 2 выхода в сочетании с душевым гарнитуром и верхним душем.

- Широкий выбор комбинаций продуктов.
- Поток воды сверху или сбоку.
- Возможность переключения потока воды с душевой лейки на верхний душ без установки дополнительных переключателей.



98699D-NF

Универсальную систему скрытого монтажа Вы можете комбинировать с продуктами из таблицы.

Смеситель на 2 выхода	Верхний душ	Коленное соединение	Душевой гарнитур
 <p>Fairfax E98722</p>	 <p>Katalyst E13692/E13693 E13694 Ø200/250/305mm</p>	 <p>E75142</p>	 <p>E8465</p>
		<p>Настенный держатель</p>	
		 <p>E10039</p>	 <p>Fairfax E75090</p>
			 <p>Fairfax E75099</p>

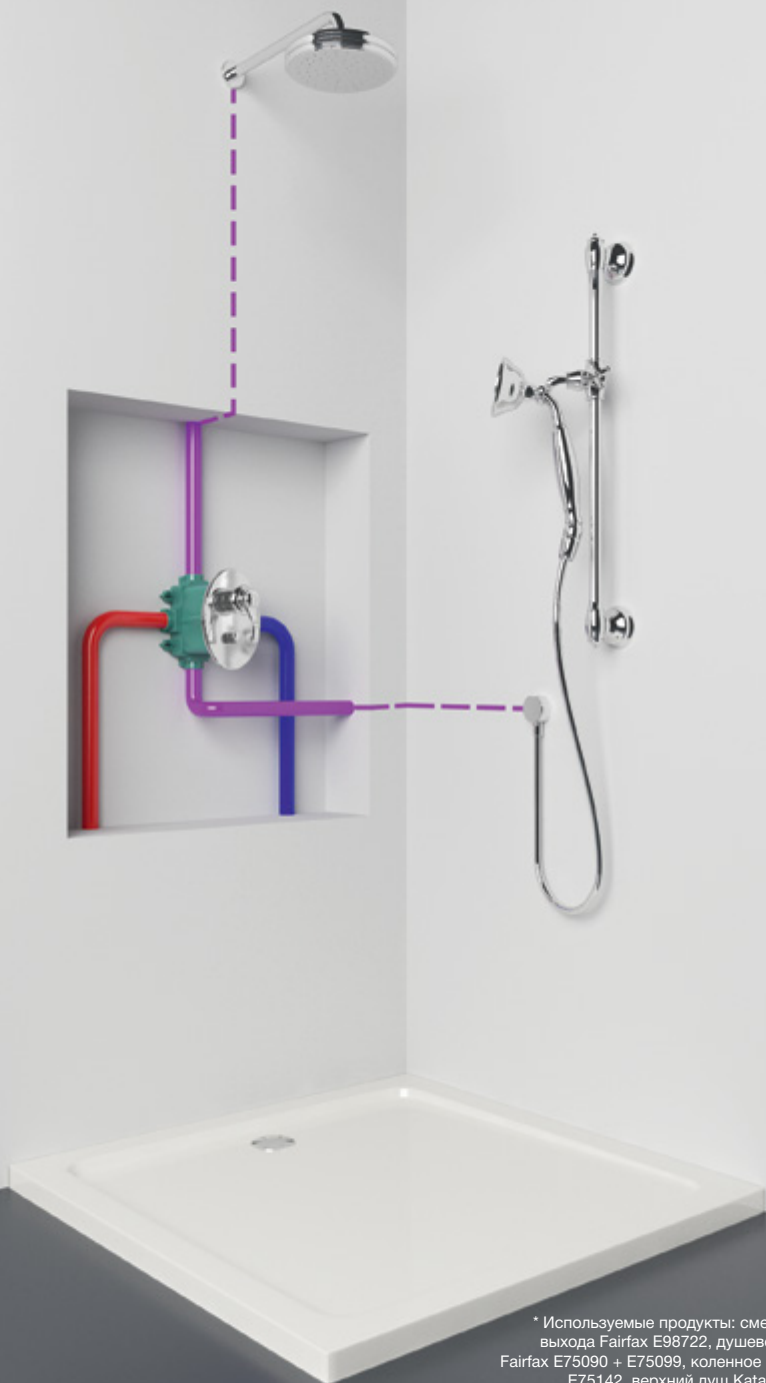

* Используемые продукты: смеситель на 2 выхода Fairfax E98722, душевой гарнитур Fairfax E75090 + E75099, коленное соединение E75142, верхний душ Catalyst E13692, настенный держатель E10039. Поддон Flight.

Решение №5





























Встраиваемый смеситель на 2 выхода в сочетании с душевым гарнитуром и настенным изливом для ванны.

- Широкий выбор комбинаций продуктов.
- Возможность переключения потока воды с душевого гарнитура на настенный излив для ванны без установки дополнительных переключателей.



98699D-NF

Универсальную систему скрытого монтажа Вы можете комбинировать с продуктами из таблицы.

Смеситель на 2 выхода	Коленное соединение	Душевой гарнитур
 Margaux E98725  Singular E98720  Aleo E98717	 E75142  E8463	 Flipside E15865  Citrus E12980/E12920 E12907 Ø140/110/90mm
 Symbol E98724  Purist E98721  Panache E98716	 E8465  E8467	 EO E3876  EO E3877
 Stillness E98723  Toobi E98719  Kandel E98715	 E10683	 Square Shift Ellipse E14788D  Shift Ellipse E45892
 Strayt E98633  Aleo+ E98718  July E98714	 E14714	 EO E8524
<p>Настенные изливы для ванны</p>		
 E75100  E37344  E14795		



* Используемые продукты: смеситель на 2 выхода Strayt E98633, душевая лейка Square Shift Ellipse E14788D, штанга EO E45892, коленное соединение E14714, настенный излив для ванны E37344. Ванна Spacio.

Решение №6

























Встраиваемый смеситель на 2 выхода в сочетании с душевым гарнитуром и настенным изливом для ванны.

- Широкий выбор комбинаций продуктов.
- Возможность переключения потока воды с душевого гарнитура на настенный излив для ванны без установки дополнительных переключателей.



98699D-NF

Универсальную систему скрытого монтажа Вы можете комбинировать с продуктами из таблицы.

Смеситель на 2 выхода	Душевая колонна без смесителя
 <p>Margaux E98725</p>  <p>Strayt E98633</p>  <p>Toobi E98719</p>  <p>Panache E98716</p>	 <p>Moxie E8078 Ø130</p>  <p>Moxie E8079 Ø130</p>
 <p>Symbol E98724</p>  <p>Singulier E98720</p>  <p>Aleo+ E98718</p>  <p>Kandel E98715</p>	 <p>EO E11715</p>  <p>EO E11716</p>
 <p>Stillness E98723</p>  <p>Purist E98721</p>  <p>Aleo E98717</p>  <p>July E98714</p>	 <p>EO Eco E45893</p>
Коленное соединение	Настенные изливы для ванны
 <p>E75142</p>  <p>E8463</p>  <p>E8465</p>  <p>E8467</p>	 <p>E75100</p>  <p>E37344</p>  <p>E14795</p>



* Используемые продукты: смеситель на 2 выхода Purist E98721, душевая колонна EO E11716, коленное соединение E8467, настенный излив для ванны E75100. Ванна Spacio.

Решение №7

















Встраиваемый термостатический смеситель на 1 выход в сочетании с душевым гарнитуром.

- Широкий выбор комбинаций продуктов.
- Классическое решение для душевого пространства.



98699D-NF

Универсальную систему скрытого монтажа Вы можете комбинировать с продуктами из таблицы.

Термостат на 1 выход	Коленное соединение	Душевой гарнитур
 E75385	 E75142  E8463	 Flipside E15865
 E75386	 E8465	 Citrus E12980/E12920 E12907 Ø140/110/90mm
 E75387	 E8467	 EO E3877
 E75388	 E10683  E14714	 EO E3876
		 Basic 2 E14330  EO E8524
		 Shift Ellipse E45892



* Используемые продукты: термостат на 1
выход E98727, душевой гарнитур Citrus E12920,
коленное соединение E75142.
Поддон Flight.

Решение №8



















Встраиваемый термостатический смеситель на 2 выхода в сочетании с душевым гарнитуром и верхним душем.

- Широкий выбор комбинаций продуктов.
- Поток воды сверху или сбоку.
- Возможность переключения потока воды с душевой лейки на верхний душ без установки дополнительных переключателей.



98699D-NF

Универсальную систему скрытого монтажа Вы можете комбинировать с продуктами из таблицы.

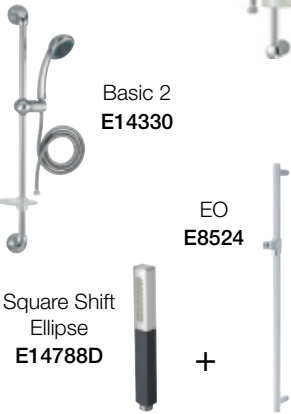
Термостат на 2 выхода	Верхний душ	Коленное соединение	Душевой гарнитур
 <p>E75389</p>	 <p>Katalyst E13689/E13690 E13691 Ø250/305/355mm</p>	 <p>E75142</p>	 <p>Flipside E15865</p>
 <p>E75390</p>	 <p>Katalyst E13695/E13696 200x200/255x255mm</p>	 <p>E8463</p>	 <p>Citrus E12980/E12920 E12907 Ø140/110/90mm</p>
 <p>E75391</p>	 <p>EO E3875</p>	 <p>E8465</p>	 <p>Basic 1 E14325</p>
 <p>E75395</p>	 <p>EO E14536/E14568 Ø203/254mm</p>	<p>Настенный держатель</p>  <p>E10039</p>	 <p>Basic 2 E14330</p>
	 <p>Moxie E9245/E99105 Ø127/200mm</p>	 <p>E11626</p>	 <p>Square Shift Ellipse E14788D</p> <p>EO E8524</p> <p>+</p>



* Используемые продукты: термостат на 2
выхода E98730, душевой гарнитур Citrus
E12920, коленное соединение E75142, верхний
душ EO E14536, настенный держатель E10039.
Поддон Flight.

Решение №9





















Встраиваемый термостатический смеситель на 1 выход плюс переключатель на 3 положения в сочетании с душевым гарнитуром, настенным изливом для ванны и верхним душем.

- Широкий выбор комбинаций продуктов.
- Возможность совместного использования трех продуктов для ванны и душа.



98699D-NF

Универсальную систему скрытого монтажа Вы можете комбинировать с продуктами из таблицы.

Встраиваемые смеситель и переключатель	Верхний душ	Коленное соединение	Душевой гарнитур		
 <p>E75411 E75413</p>	 <p>Katalyst E13689/E13690 E13691 Ø250/305/355mm</p>  <p>Katalyst E13695/E13696 200x200/255x255mm</p>	 <p>E75142</p>  <p>E8463</p>  <p>E8465</p>	 <p>Flipside E15865</p>  <p>Citrus E12980/E12920 E12907 Ø140/110/90mm</p>		
 <p>E19032 E75415</p>				 <p>EO E3875</p>  <p>EO E14536/E14568 Ø203/254mm</p>  <p>Moxie E9245/E99105 Ø127/200mm</p>	 <p>E8467</p>  <p>E10683</p>  <p>E14714</p>
 <p>E75385 E75387</p>	 <p>E75386 E75388</p>	 <p>Shift Ellipse E45892</p>  <p>Square Shift Ellipse E14788D</p>			
 <p>E10039 E11626</p>			<p>Настенные держатель</p>		
 <p>E75100 E37344 E14795</p>					



* Используемые продукты: термостат на 2 выхода E98726, переключатель на 3 положения E98735, душевой гарнитур Flipside E15865, коленное соединение E75142, настенный держатель для душа E11626, верхний душ Moxie E99105, настенный излив для ванны E75100. Ванна Bain-Douche.

Решение №10

Встраиваемый термостатический смеситель на 1 выход плюс переключатель на 3 положения в сочетании с душевой лейкой, форсунками и встраиваемым верхним душем.























- Широкий выбор комбинаций продуктов.
- Возможность совместного использования трех продуктов для ванны и душа.



x 2

98699D-NF

Универсальную систему скрытого монтажа Вы можете комбинировать с продуктами из таблицы.

Встраиваемые смеситель и переключатель	Верхний душ и форсунки	Коленное соединение	Душевая лейка
 <p>E75411 E75413</p>	 <p>WaterTile Верхний душ E8030</p>	 <p>E75142</p>	 <p>Flipside E15891</p>
 <p>E19032 E75415</p>	 <p>WaterTile E8002</p>	 <p>E8463</p>	 <p>Citrus E12979/E12917 E12904 Ø140/110/90mm</p>
 <p>E75385 E75387</p>	 <p>WaterTile E8003</p>	 <p>E8465</p>	 <p>EO E8387</p>
 <p>E75386 E75388</p>	 <p>WaterTile E8013</p>	 <p>E8467</p>	 <p>EO E8386</p>
<p>Держатель для душа</p>	 <p>WaterTile E8014</p>	 <p>E14791</p>	 <p>Shift Ellipse E45892</p>
 <p>E75063 E75075</p>	 <p>WaterTile E3878</p>	 <p>E14714</p>	 <p>Square Shift Ellipse E14788D</p>

Переключатель на 3 выхода

+

Термостатический смеситель на 1 выход

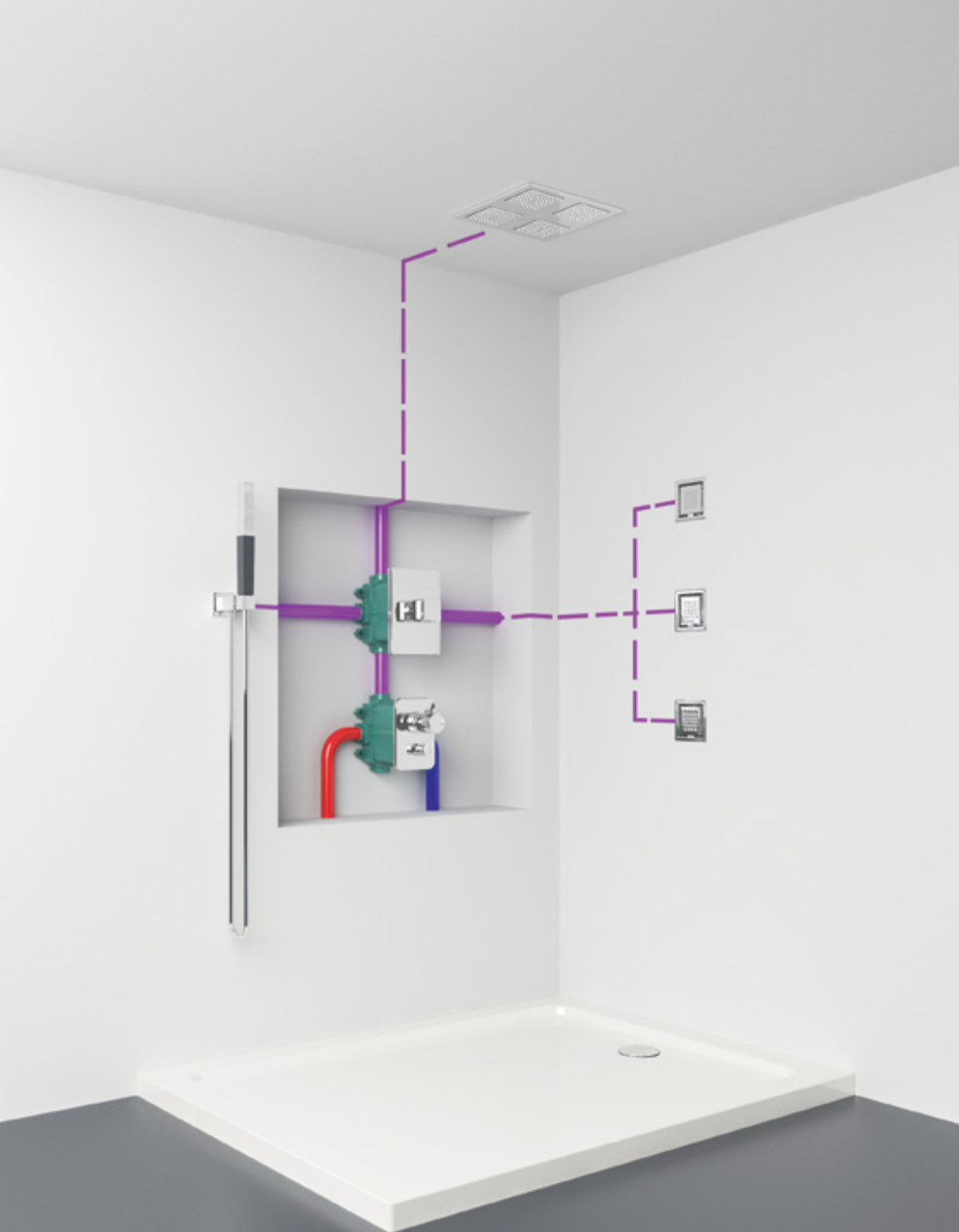

* Используемые продукты: термостат на 1 выход E98726, переключатель на 3 положения E98737, верхний душ WaterTile E8030 и форсунки E8003 (x3), коленное соединение E14714, душевая лейка Square Shift Ellipse E14788D, держатель для душа E75063.

Легкая установка.

Продукты Modulo™ спроектированы специально, чтобы обеспечить быстрый и легкий монтаж.

Уникальные детали — такие, как встроенный уровень или возможность конверсии выходов горячей и холодной воды на термостатических моделях, обеспечивают комфорт и бесперебойную работу встраиваемых смесителей, а также сводят к минимуму возможность ошибки при монтаже.

Инструкция по установке.

Установка универсального блока.



1 Распакуйте содержимое упаковки: универсальный блок Modulo™, монтажный фланец, резиновая прокладка, инструкция.



2 Подсоедините универсальный блок к системе водопровода.



3 Используйте встроенный уровень, чтобы добиться точной регулировки.



4 Установите блок Modulo™ с учетом типа стены (блок Modulo™ сконструирован для установки на различные варианты стен).

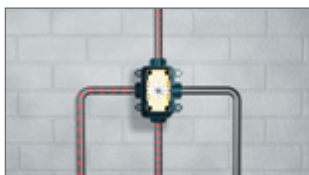

5 Надежно закрепив блок, промойте его, включив воду и пропустив ее через систему.



6 Используйте зубцы на крышке блока как трафарет для прорезания отверстия в стене.



7 Чтобы обеспечить герметичность, используйте силикон.



8 Сделайте финишную отделку стены. Установить смеситель и лицевую панель Вы сможете в любое удобное для Вас время.

Установка смесителя и лицевой панели.



1 Распакуйте содержимое упаковки: смеситель, лицевая панель, крепежные элементы и инструкция.



2 Срежьте выступающую над поверхностью стены часть универсального блока.



3 Нанесите силиконовый клей по периметру короба, отвинтите и удалите заглушку.



4 Поместите смеситель внутрь блока, используя направляющие для правильной установки.



5 Поместив смеситель внутрь блока, закрепите его с помощью крепежных винтов с уплотнительными кольцами, отключите стопор подачи воды.



6 Установите на смеситель пластину для монтажа лицевой панели вместе со специальной прокладкой, зафиксировав ее на блоке при помощи болтов.



7 Установите лицевую панель и ручки, оставив зазор не менее 1-2 мм. Теперь Вы можете наслаждаться водными процедурами.



Характеристики и преимущества.



Шумоизоляция

Система Modulo™ спроектирована таким образом, чтобы уменьшить уровень шума до минимума. Смеситель не касается стенок блока, блокируя тем самым звук и вибрацию, создаваемую водопроводной водой.



Выбор дизайна и необходимых функций в любое удобное время

Универсальный блок Modulo™ является отдельной ассортиментной позицией, поэтому Вы можете выбрать подходящий Вам по дизайну и набору функций смеситель позже, не опасаясь повреждения конструкции или потери деталей во время монтажа.

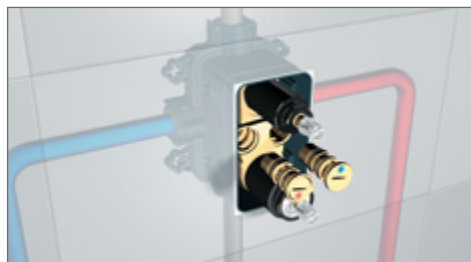

Конверсия выходов горячей и холодной воды

Потребуется выполнить три действия, чтобы устранить ошибку в подключении термостата. Просто отвинтите и поменяйте местами переключатели, чтобы изменить каналы прохождения холодной и горячей воды.

Дополнительные комплекты для монтажа.

В ассортименте есть дополнительные комплекты для особенных случаев монтажа системы — на различные типы стен, для поверхностей разной глубины и т.д. Наличие таких комплектов придает универсальность системе Modulo™.



Стандартная лицевая панель

Лицевая панель с увеличенной глубиной

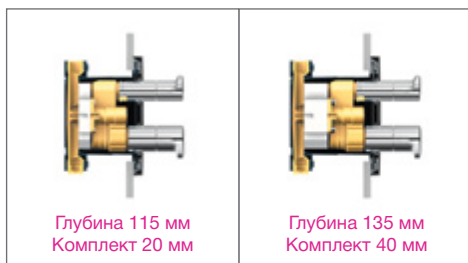

Если блок слишком утоплен в стену

При установке блока Modulo™ глубоко в стене (110-150 мм) следует воспользоваться комплектом удлинителей, с помощью которых блок можно закрепить на нужном расстоянии.

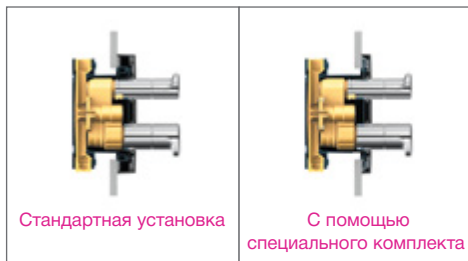

Если глубины стены недостаточно

Комплектом, увеличивающим лицевую панель в глубину, следует воспользоваться, если глубины стены (67-80 мм) недостаточно для стандартной установки.

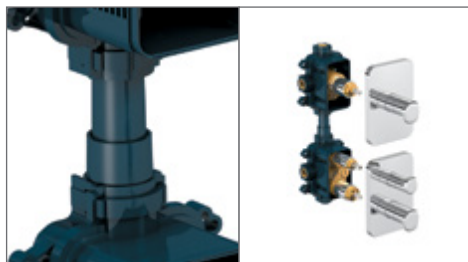

Если необходимо соединить два блока

Чтобы получить максимальное удовольствие от принятия ванны и душа, необходимо установить 2 блока Modulo™. Блоки легко выровнять по линии и соединить друг с другом при помощи комплекта соединений.

Установка на различных типах стен.

На стену из гипсокартона (стандартный вариант)

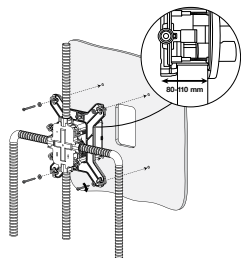

Блок монтируется между двух стен, минимальная глубина 80 мм, максимальная - 110 мм с учетом плитки.

На капитальную стену

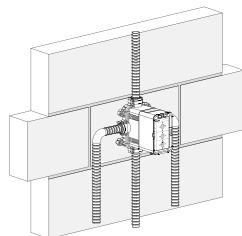

При монтаже на капитальную стену достаточно просто закрепить блок болтами в нужном месте.

На капитальную стену, если она расположена слишком глубоко

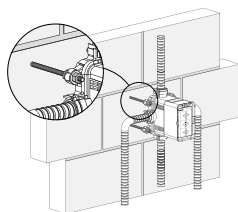

Монтируйте короб таким образом, если капитальная стена расположена слишком глубоко для стандартной установки.

На готовую оштукатуренную стену

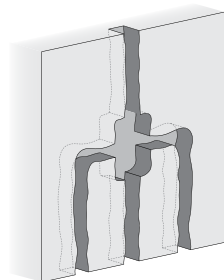

Сделайте отверстие в стене для блока и труб, затем используйте кронштейны для установки блока, заполните пустоты строительной смесью, дайте высохнуть. Удалите кронштейны и продолжите монтаж.

На тонкую стену

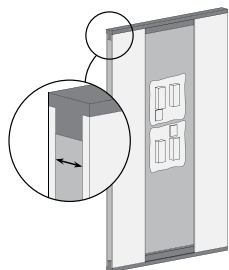

Если стене из гипсокартона необходимо дополнительное усиление, закрепите в шахматном порядке деревянные закладные в зоне крепления блока, затем смонтируйте саму систему.

Техническая информация.

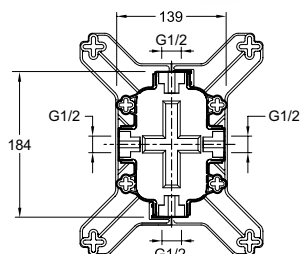
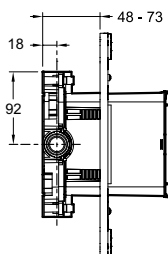
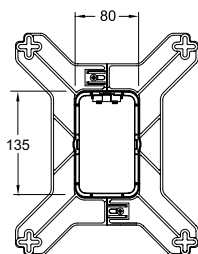
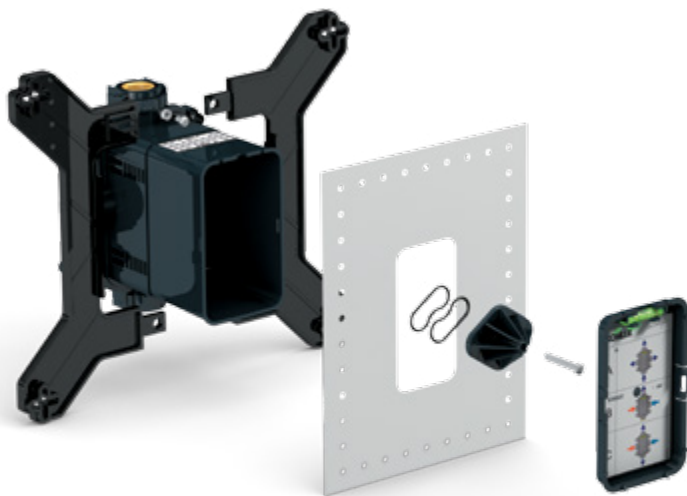

Рекомендуемое давление воды

1- 6 Атм

Оптимальное давление воды

3 Атм

Рекомендуемая температура горячей воды

55-65° C

Оптимальная температура горячей воды

60°С

Присоединительный размер

G1/2

Максимальный расход воды при давлении 3 Атм:

Смеситель на 1 выход

40 л/мин

Смеситель на 2 выхода

29 л/мин и 25 л/мин

Термостатический смеситель на 1 выход

29 л/мин

Термостатический смеситель на 2 выхода

26 л/мин и 25 л/мин

Jacob Delafon
PARIS

ТАМ, ГДЕ РОЖДАЕТСЯ ЭЛЕГАНТНОСТЬ

Представительство
KOHLER RUS
121059, Россия, Москва,
1-я Бородинская ул., 2а

www.jacobdelafon.ru