



технические характеристики

Необходимая встраиваемая часть

-

Впуск горячей и холодной воды \varnothing 1/2"

Запорные краны

Выходы \varnothing 1/2"

Невозвратные клапаны

Изделие пригодно для монтажа на гипсокартон

Комплектные сменные фильтры для картриджа

упаковка: 21 x 16,2 x 16,5 cm / 0,00561 m³ / 2,29 kg

СЕРТИФИКАТЫ



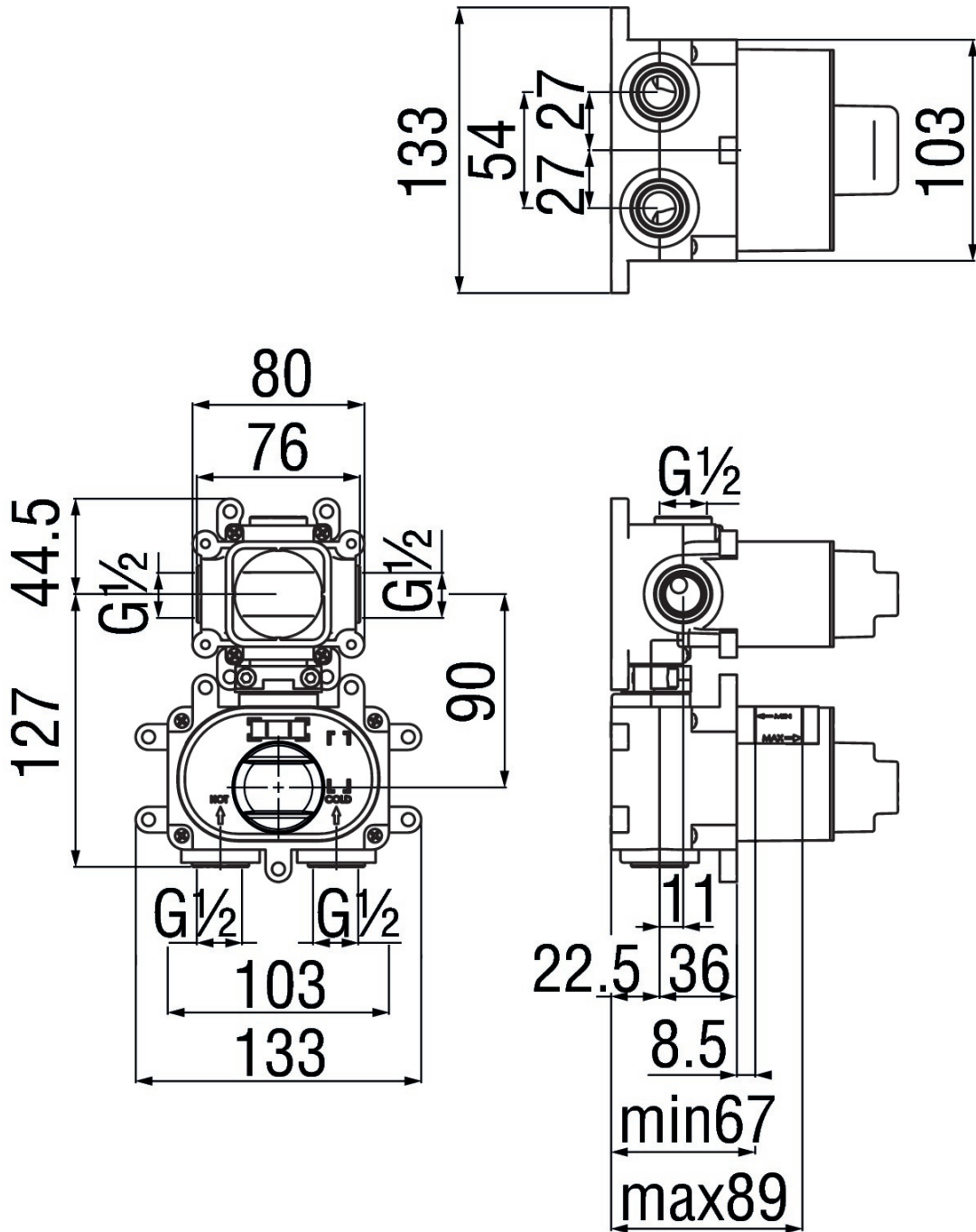

FLOW RATE DIAGRAM: HOT/COLD WATER

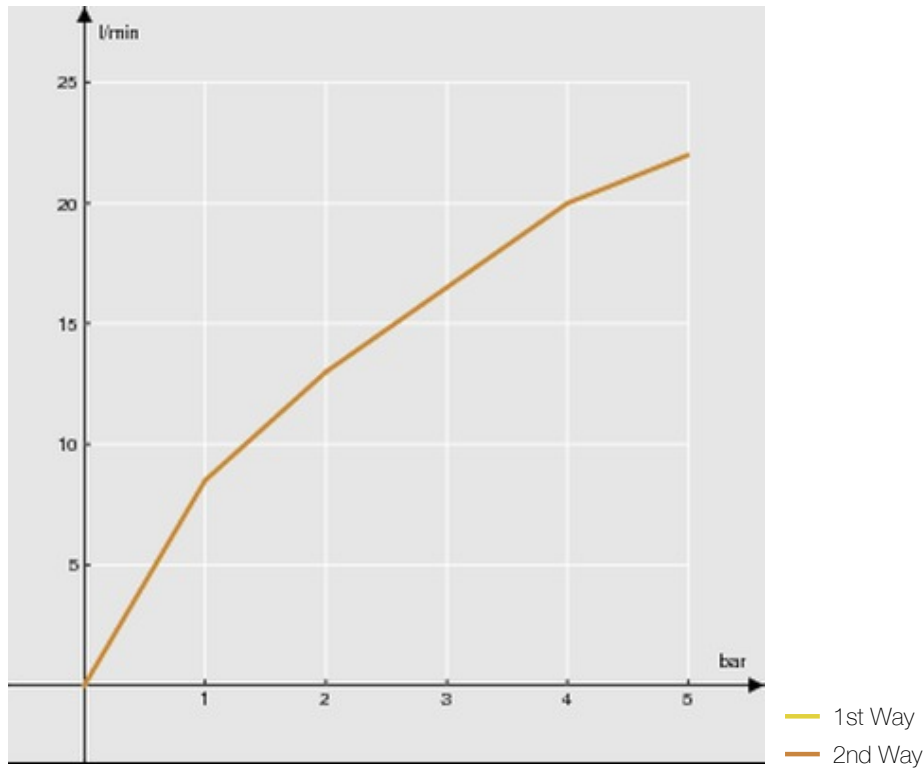

FLOW RATE DIAGRAM: MIXED WATER

