

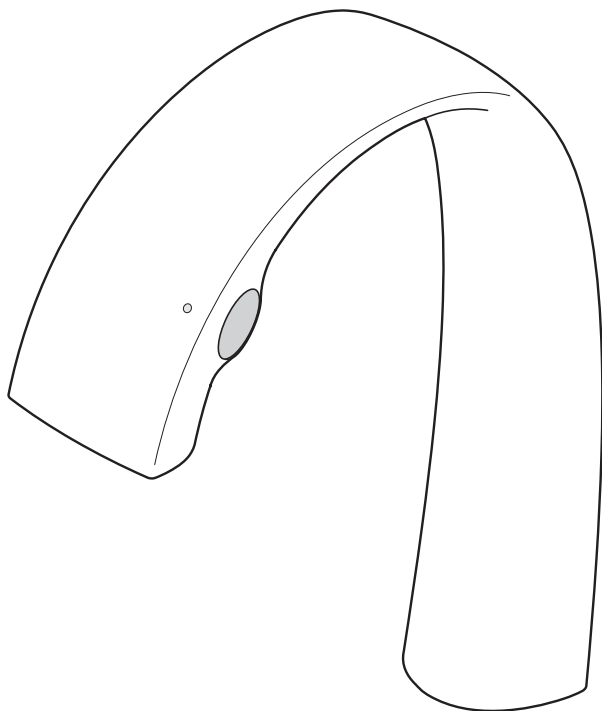

Смеситель автоматический



Символ	Значение
 Предостережение	Этот символ означает, что неправильное использование изделия с игнорированием указанного в этой колонке предупреждения может привести к смерти или серьезной травме.
 Внимание	Этот символ означает, что неправильное использование изделия с игнорированием указанного в этой колонке предупреждения может привести к травмированию пользователя или нанесению ущерба собственности.

Предостережение

- Маленьким детям, пожилым и людям с ограниченными возможностями при использовании этого изделия в целях обеспечения их безопасности должна оказываться помощь другими лицами. Не допускать детей к пользованию этим изделием без надзора и не разрешать им играть с ним.
- Не используйте непрочную закрепленную розетку.
- Не подвергайте воздействию влаги шнур питания и функциональную часть изделия.
- Используйте только указанный источник питания.
- Не используйте розетки и провода за пределами их номинальных параметров.
- Не допускайте повреждения шнура или вилки питания. Не допускайте повреждения, не изменяйте, не изгибайте, не скручивайте, не тяните, не зажимайте, не нагревайте и не ставьте тяжелые предметы на шнур или вилку питания.
- Не модифицируйте (не укорачивайте или не удлиняйте) шнур питания.
- Не перепутайте места подвода холодной и горячей воды.
- Не используйте для подвода воду горячее 85°C.
- Не подсоединяйте и не отсоединяйте вилку шнура питания влажными руками.
- Не прикасайтесь к вилке шнура питания во время грозы.
- Не устанавливайте изделие во влажных местах, например, рядом с ванной или душем.
- Никогда не разбирайте, не ремонтируйте и не переделывайте изделие.
- Выберите место установки розетки таким образом, чтобы конденсат с водопроводной трубы и брызги воды при использовании изделия не попадали на розетку; примите также во внимание вариант с использованием водонепроницаемой розетки.
- При очистке фильтра, прежде чем открывать крышку, закройте запорный клапан. Также убедитесь, что фильтр на стороне горячей воды не горячий.
- Установите розетку на расстоянии не менее 100 мм от пола.
- Вынимая вилку из розетки, держите ее за корпус.
- Шнур питания может быть заменен только изготовителем, техником сервисной службы или другим квалифицированным специалистом.
- Вставляйте вилку шнура питания в розетку до упора.

⚠ Внимание

- Не подвергайте ее сильному ударному воздействию.
- Не устанавливайте данное изделие в движущихся транспортных средствах, например на яхтах и колесных транспортных средствах.
- Не устанавливайте изделие на открытом воздухе или в местах, где возможно замерзание.
- Регулярно (один раз в месяц) удаляйте пыль и грязь, которая накапливается на штырях вилки шнура питания, и вставляйте вилку в розетку до упора.
- Не переделывайте это изделие, устанавливая детали, не входящие в комплект, и не отсоединяйте детали с него.
- Не разбирайте и не переделывайте детали и узлы, описанные в этом руководстве.
- Периодически (более двух раз в год) проверяйте места вокруг труб (внутри шкафа, смотрового окошка и пр.) на предмет утечки воды и надежности крепления труб.
- В целях обеспечения безопасности регулярно заменяйте обратный клапан.
- Чтобы предотвратить получение ожога, отрегулируйте давление подаваемой холодной воды выше давления горячей воды или на одинаковом уровне.
- Не блокируйте излив крана.
- Вовремя устраняйте возникающие отклонения в работе, например, дребезжание деталей.
- Не подвергайте гальванические покрытия сильному ударному воздействию.
- Для очистки используйте только нейтральные моющие средства.
- Перед длительным неиспользованием изделия отключите вилку шнура питания из розетки.

Сборочный чертеж

Не должно быть никаких препятствий в пределах 300 мм области чувствительности датчика. (mm)

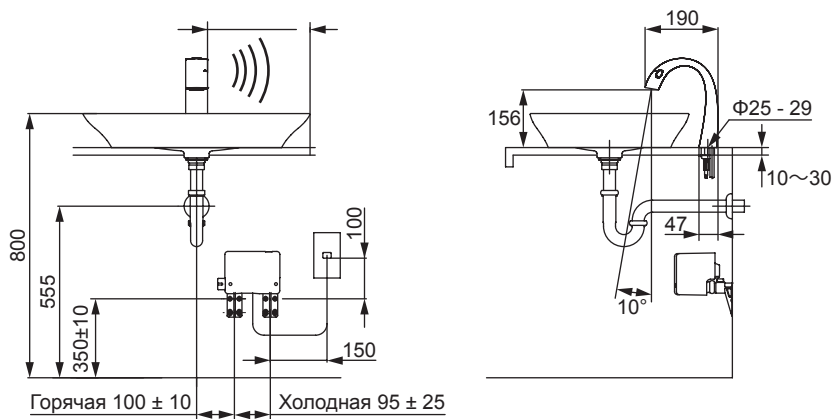



Правила эксплуатации

1

Нормальный режим

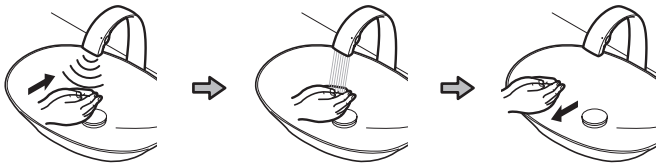

2

Регулировка режима

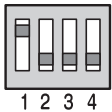
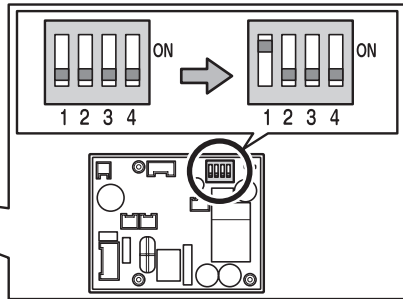
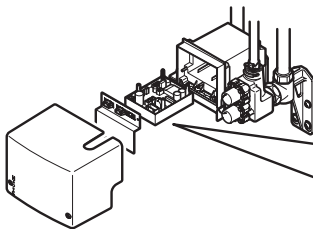

Режим непрерывной подачи воды

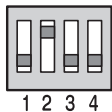
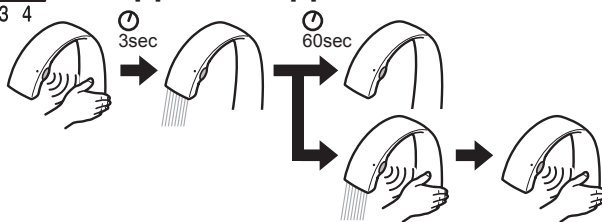

Режим очистки

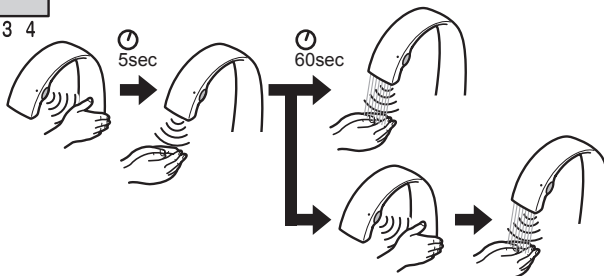



Обслуживание

A

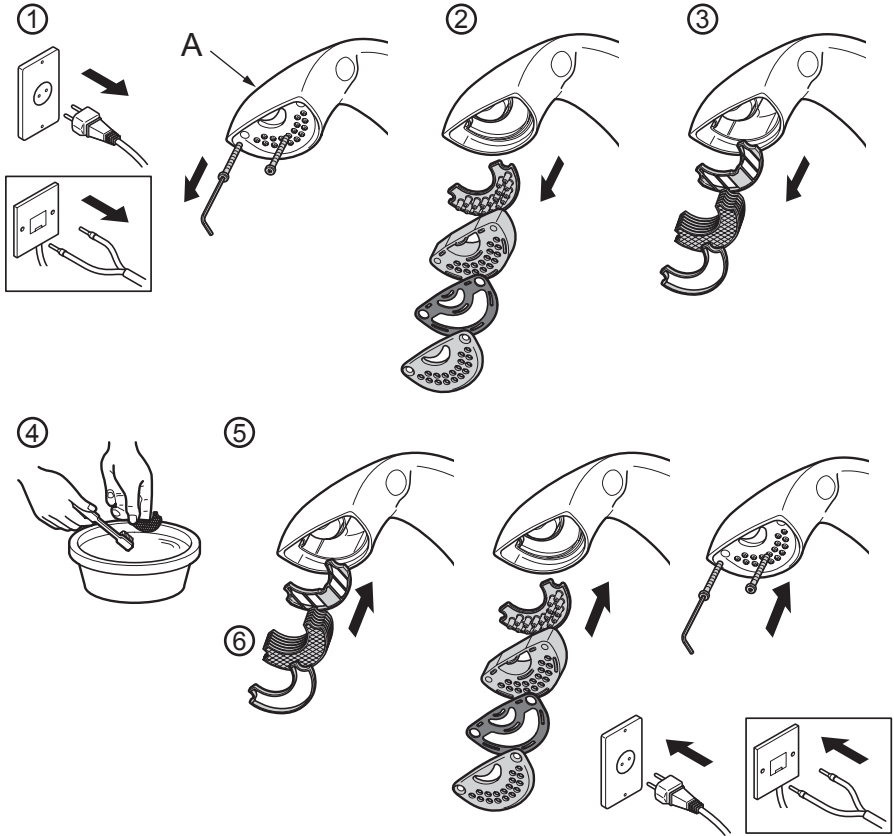

B

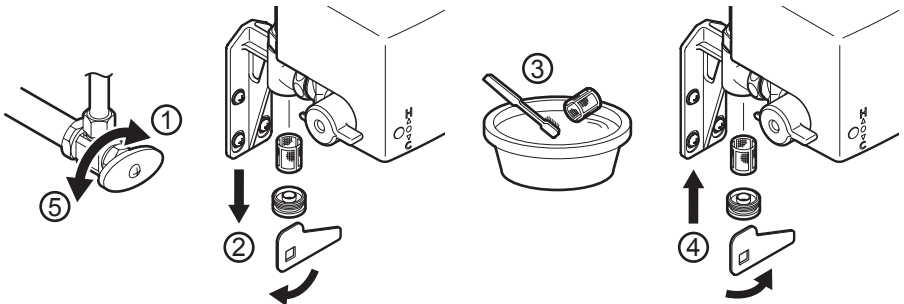

Технические характеристики

● Источник питания	100 - 240 В переменного тока
● Диапазон чувствительности датчика	Самонастраивающийся датчик (130 - 200 мм)
● Давление подачи воды	Минимально требуемое давление подачи 0,05 МПа (поток) Максимальное давление воды 1,0 МПа
● Резьбовое соединение	G3/8
● Рабочая температура	0 - 40°C
● Расход воды	3 л/мин



Использование

Нормальный режим

- (Когда Вы приближаете руки, начинается подача воды.)
- (Когда Вы убираете руки, вода выключается.)
- Переключение в указанный ниже режим производится путем смены настройки DIP-переключателя блока управления.

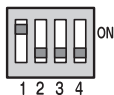

Режим непрерывной подачи воды

При активации датчика в течение 3 секунд или дольше вода течет максимум 1 минуту.
При повторной активации датчика подача воды прекращается.

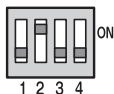

Режим очистки

Если держать руку над датчиком в течение 10 сек., то индикаторная лампочка погаснет на 5 сек. Если оставить руку над датчиком при выключенной индикаторной лампочке, вода не будет течь максимум 1 мин.
При активации датчика вода снова начинает течь.

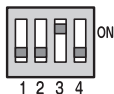

Режим приоритета холодной воды

Эта функция предотвращает расточительное использование горячей воды. Даже после использования горячей воды эта функция переключает смеситель в режим «холодной воды».

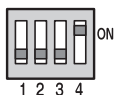

Режим промыва оборудования

Если смеситель не использовался в течение 24 часов, вода автоматически включается на 5 сек.



Обслуживание

А Если плохо течет вода

1. Отключить вилку питания и открутить два винта.
2. Отсоединить четыре детали.
3. Снять вставку и сеточку.
4. Осторожно очистить сеточку зубной щеткой.
5. Соединить детали в обратном порядке.
6. Сеточку и разделитель потока необходимо собирать строго в определенном порядке.

В Если поток воды слабый

1. Закрыть запорный клапан.
2. Снять крышку и при помощи специального инструмента отсоединить фильтр.
3. Осторожно очистить фильтр зубной щеткой.
4. Открыть запорный клапан.

Очистка и уход

Регулярно производить очистку, чтобы предотвратить оседание грязи и налета.

При ежедневной очистке использовать нейтральный очиститель.

В состав чистящих средств для удаления накипи и налета входят кислоты, поэтому при использовании таких средств для очистки фурнитуры необходимо принять во внимание следующее:

Использовать только рекомендованные для этого чистящие средства.

Не использовать чистящие средства, в состав которых входит соляная, муравьиная или уксусная кислота, т.к. они могут значительно повредить изделие. Использование фосфорной кислоты также запрещается.

Не использовать абразивные чистящие средства, в частности,

неподходящие чистящие порошки, губки или ткань из микрофибры.

Использовать чистящие средства согласно рекомендациям их изготовителя.

Обращать также внимание на следующее:

При использовании аэрозольных чистящих средств распылять на мягкую ткань или губку.

Не распылять на фурнитуру смесителя, т.к. капли вещества могут проникнуть в зазоры и отверстия и привести к повреждению.

Тщательно смыть остатки чистящего средства чистой водой.

Чтобы избежать риска травмы, необходимо заменить детали с поврежденной поверхностью. Ущерб от неправильной эксплуатации изделия не покрывается нашими гарантийными обязательствами.

ГАРАНТИЯ

ИНФОРМАЦИЯ ОБ ОГРАНИЧЕННОЙ ГАРАНТИИ

ТОТО

Важно

Для получения гарантийного обслуживания сохранить подтверждение покупки.
Сохранить эту часть.

Номер модели _____

Дилер / название магазина _____

Адрес _____

Город _____ Край/область _____

Почтовый индекс _____

ОГРАНИЧЕННАЯ 2-ГОДИЧНАЯ ГАРАНТИЯ

ТОТО

ГАРАНТИЯ ПРОИЗВОДИТЕЛЯ

1. Гарантия ТОТО

Компания ТОТО предоставляет гарантию на то, что в выпускаемых ею товарах отсутствуют дефекты изготовления при нормальной эксплуатации и обслуживании в течение двух лет с даты покупки. Настоящая гарантия применима только к конечному потребителю.

«Конечным потребителем» согласно настоящей гарантии является любое физическое лицо, приобретающее товар исключительно для личных, семейных, домашних и иных нужд, не связанных с осуществлением предпринимательской деятельности.

Настоящая гарантия не затрагивает договорные или законные права конечного потребителя при сделках с продавцом, а также законные права конечного потребителя в отношениях с производителем товара.

Выполненные с разрешения компании ТОТО ремонтные работы или любая замена компонентов товара не означает продления гарантийного срока на товар, а также не может привести к возобновлению гарантийного периода.

2. Гарантия

Компания ТОТО предоставляет гарантию на то, что в товарах производства ТОТО отсутствуют дефекты изготовления. Определение того, является ли товар неисправным, основывается на уровне технологии на момент изготовления.

Обязательства компании ТОТО согласно настоящей гарантии ограничиваются на усмотрение компании ТОТО выполнением ремонта или заменой товара или его компонентов, которые признаны неисправными компанией ТОТО, при условии, что такие товары были установлены и использовались в соответствии с инструкциями по эксплуатации, выпущенными совместно с товаром, и в соответствии со всеми действующими правилами производства работ по монтажу. Компания ТОТО оставляет за собой право проводить такого рода экспертизу, которую она сочтет необходимой для установления причины возникновения неисправности. Компания ТОТО не будет взимать с конечного пользователя стоимость ремонта и замены компонентов товара, использованных во время ремонтных работ, проводимых в пределах гарантийного срока, или замены самих товаров в рамках гарантии.

3. Предварительные условия для активации гарантии
- Для удовлетворения гарантийного требования компании ТОТО необходимо предъявить документ, подтверждающий покупку товара, например, в виде копии, в котором будет указана дата покупки, номер документа, а также имя и адрес продавца. Компания ТОТО может запросить у конечного потребителя фотографии повреждений и/или тип подключения к сети энергоснабжения или системе водоснабжения с водой, пригодной для хозяйственного использования. Если компания ТОТО запрашивает такого рода фотографии, то их также необходимо предоставить, чтобы обеспечить действительность гарантии. Претензия, основанная на этой гарантии, не требует доказательств того, что товары, в отношении которых было заявлено наличие дефекта, были установлены и эксплуатировались надлежащим образом и в соответствии с инструкциями, которые были включены компанией ТОТО в комплект поставки товара, кроме того, были соблюдены все соответствующие законы и прочие правовые положения. Если конечный потребитель заявляет о неисправности приобретенного товара в случае приобретения данного товара у монтажной организации, то конечный потребитель обязан связаться с упомянутой монтажной организацией. Во всех других случаях конечный потребитель может связаться с продавцом, у которого был приобретен товар, или с сервисным центром, уполномоченным компанией ТОТО, или обратиться непосредственно в компанию ТОТО. Уведомление о наличии дефектов должно быть представлено в течение допустимого короткого периода после обнаружения дефекта и не позднее, чем до истечения гарантийного срока.

4. Исключения из гарантии

Настоящая гарантия не применяется в следующих случаях:

- a) если повреждение или разрушение произошли в результате пожара, землетрясения, наводнения, бури или при других форс-мажорных обстоятельствах, в случае повреждений в результате выброса газа (сероводорода), а также, вызванные солью или в результате высокого напряжения;
- b) если повреждение или разрушение произошли в результате установки, которая не соответствовала условиям эксплуатации или установленным требованиям, предъявляемым к профессиональной установке; при несоответствующей, неправильной или ненадлежащей эксплуатации или несоблюдении условий, предъявляемых компанией ТОТО к эксплуатации, или приведенных на этикетках на товаре, а также при ненадлежащем обслуживании товара вопреки условиям эксплуатации;

- c) если повреждение или разрушение произошли в результате внесения изменений, демонтажа или уничтожения товара;
- d) если повреждение или разрушение произошли в результате отложения осадка или попадания инородных частиц в систему водоснабжения;
- e) если повреждение или разрушение произошли в результате низкого качества воды в регионе, в котором используется товар;
- f) если повреждение или разрушение произошли в результате перестановки после монтажа товара по причине вредоносных условий окружающей среды;
- g) если повреждение или разрушение произошли в результате обстоятельств, которые не связаны с самим товаром, например, в результате вмешательства в конструкцию здания;
- h) если повреждение или разрушение произошли в результате урона, нанесенного животными или насекомыми, к примеру, мышами или останками мертвых животных или насекомых;
- i) если повреждение или разрушение произошли в результате замораживания товара;
- j) если повреждение или разрушение произошли в результате несоответствующего энергообеспечения, которое с точки зрения напряжения, частоты или условий использования плавких предохранителей не соответствует нормативным требованиям, предъявляемым к электропитанию в бытовых условиях, или при наличии электромагнитных волн, источником которых не является сам товар, например, от линий электропередач и периферийных устройств;
- k) если повреждение или разрушение произошли в результате установки товара в движущихся транспортных средствах, например, в автомобилях или на кораблях;
- l) если повреждение или разрушение произошли в результате использования аккумуляторов и т. п.;
- m) если повреждение или разрушение произошли в результате износа компонентов, подлежащих регулярному обслуживанию (например, фильтр дезодоратора, водосливная пробка);
- n) если во время проведения ремонтных работ или работ по обслуживанию товара были использованы запчасти, которые не являются оригинальными запчастями компании TOTO;
- o) если неисправность была вызвана транспортировкой или установкой товара;
- p) если товар является демонстрационной моделью или образцом / товаром, который ранее использовался в качестве демонстрационной модели или образца;
- q) в случае неисправности расходных материалов (например, фильтров, фильтрующих элементов или аккумуляторов) или материалов, которые подвержены естественному износу (например, уплотнений или шлангов);
- r) если дефект вызван поломкой хрупких компонентов (например, окошка датчика или мелких клапанов);
- s) если дефект связан с умышленным повреждением или повреждением вследствие грубой халатности конечного пользователя или третьей стороны.

В каждой конкретной ситуации компания ТОТО будет проводить проверку того является ли заявленный конечным потребителем случай гарантийным. Если компания ТОТО считает заявленное требование обоснованным и по этой причине проводит проверку поврежденного товара, вследствие чего становится ясно, что товар не был неисправен или неисправность не относится к гарантийному случаю, то компания ТОТО оставляет за собой право предъявить конечному потребителю счет, покрывающий затраты, возникшие в результате визита представителей компании ТОТО, или представителей компании, уполномоченной компанией ТОТО, для предоставления услуг. Если компанией ТОТО будет устранена неисправность, которая не относится к гарантийному случаю, то компания ТОТО выставит счет конечному потребителю за фактические расходы (материалы, работу и визит).

Если конечный потребитель считает, что у него есть дополнительные требования по другим гарантиям, то конечный потребитель должен установить предполагаемую обоснованность своего требования, в таком случае компания ТОТО рассмотрит указанные требования.

5. Географическая область действия гарантии

Настоящая гарантия действительна в России, в других странах ЕАЭС и в Украине. Если товар установлен в регионе, в котором компания ТОТО не имеет партнера, который мог бы проверить является ли случай гарантийным, конечный потребитель должен предложить кандидатуру монтажной организации, которая удовлетворяет аналогичным требованиям качества.

6. Действующее законодательство

Настоящая гарантия регулируется законодательством Российской Федерации. Настоящая гарантия не ущемляет законные права конечного потребителя, предоставленные ему законодательством страны, в которой была совершена покупка, и такие права остаются в силе.

НАСТОЯЩАЯ ПИСЬМЕННАЯ ГАРАНТИЯ ЯВЛЯЕТСЯ ЕДИНСТВЕННОЙ ГАРАНТИЕЙ, ПРЕДОСТАВЛЕННОЙ КОМПАНИЕЙ ТОТО.

СОГЛАСНО НАСТОЯЩЕЙ ГАРАНТИИ РЕМОНТНЫЕ РАБОТЫ ИЛИ ЗАМЕНА ЯВЛЯЮТСЯ ЕДИНСТВЕННЫМИ МЕРАМИ УСТРАНЕНИЯ ДЕФЕКТОВ, КОТОРЫЕ ПРЕДОСТАВЛЯЮТСЯ КОНЕЧНОМУ ПОТРЕБИТЕЛЮ. КОМПАНИЯ ТОТО НЕ НЕСЕТ ОТВЕТСТВЕННОСТЬ ЗА УТРАТУ ВОЗМОЖНОСТИ ЭКСПЛУАТАЦИИ ТОВАРА, А ТАКЖЕ ЗА ПРОЧИЕ СЛУЧАЙНЫЕ, ФАКТИЧЕСКИЕ ИЛИ КОСВЕННЫЕ ПОВРЕЖДЕНИЯ ИЛИ РАСХОДЫ, ПОНЕСЕННЫЕ ПОКУПАТЕЛЕМ, А ТАКЖЕ ЗА ТРУДОВЫЕ ИЛИ ПРОЧИЕ РАСХОДЫ, СВЯЗАННЫЕ С УСТАНОВКОЙ ИЛИ ДЕМОНТАЖОМ, ИЛИ ЗАТРАТЫ НА РЕМОНТ, ВЫПОЛНЕННЫЙ ДРУГИМИ ОРГАНИЗАЦИЯМИ, ИЛИ ЗА ЛЮБЫЕ ПРОЧИЕ РАСХОДЫ, КОТОРЫЕ НЕ ПРИВЕДЕНЫ ВЫШЕ.

ТОТО LTD.

2-1-1 Nakashima, Kokurakita, Kitakyushu, Fukuoka 802-8601 JAPAN

<https://jp.toto.com>

Представительство ТОТО Лтд.

119034, г. Москва, Пожарский пер., д.15, этаж 3

Тел.: +7 495 114-5697 <http://www.ru.toto.com>

TOTO

Головной офис



- Рекомендуется записать следующую информацию для быстрого обслуживания.

Дата покупки:	Название магазина:
Дата: год месяц день	
	Tel / Tél:

2018.10

03P69E